

Comment choisir son store enrouleur



Stores enrouleurs

| | Store sans boîtier | | | | Store avec boîtier | | |
|--|--|---|--|--|--|--|---|
| Présentation | RolloPrimo Page 108 | RolloDéco Page 111 | RolloTMax* Page 115 | RolloPil Page 121 | RolloBloc Page 128 | RolloBMax Page 132 | RolloNuit Page 136 |
| | Le store à enroulement tout simplement | Le store tendance qui allie confort et élégance | Le store à enroulement plus amplement | Le store autonome à piles à pose facile | Le store avec boîtier pour se faire plus discret | Discretion pour les grandes dimensions | Le store occultant pour dormir paisiblement |
| Dimensions | Petites et moyennes dimensions | | | | Petites et moyennes dimensions | | |
| | | | Grandes dimensions | | | Grandes dimensions | |
| | Surface maxi : 4,8 m ² | Surface maxi : 4,5 m ² | Surface maxi : 16 m ² | Surface maxi : 4,8 m ² | Surface maxi : 5,6 m ² | Surface maxi : 16 m ² | Surface maxi : 5 m ² |
| Merci de prendre note des limites dimensionnelles des gammes de tissus pour chaque produit | | | | | | | |
| Manœuvres | | | | | | | |
| | | | | | | | |
| | | | | | | | |
| | | | | | | | |
| Guidage | Guidage latéral par câbles perlon ou acier | | Guidage latéral par câbles perlon ou acier, ou par coulisses | | Guidage latéral par câbles perlon ou acier, ou par coulisses | | Coulisses de guidage occultantes |
| | Le + pose | Profil d'écartement disponible en option | | Profil d'écartement disponible en option | Livré avec profil d'écartement monté | | |

POSE FACILE

Manœuvre : Chaînette

Motorisation radio à piles

Ressort régulé

Motorisation filaire ou radio 24 V

Treuil

Motorisation filaire ou radio 220 V

* Disponible pour DuoDéco.

Protéger, décorer, occulter
Enrouler
 Refléter, optimiser, tamiser



Stores enrouleurs RolloPrimo

Descriptif technique

- Supports de fixation en PVC blanc
- Chaînette en PVC blanc
- Tube d'enroulement en aluminium \varnothing 28
- Barre de charge en PVC blanc

À noter : Suivant l'évolution de nos produits, le descriptif peut être modifié.

Options (selon compatibilités)

Avec plus-value

- Barre de charge alu blanc
- Chaînette métal chromé
- Profil d'écartement alu blanc monté
- Guidage câble (perlon ou acier gainé \varnothing 1,5)
- Équerres de déport (1, 2 ou 5)

Sans plus-value

- Enroulement extérieur
- Tissu fourni par le client

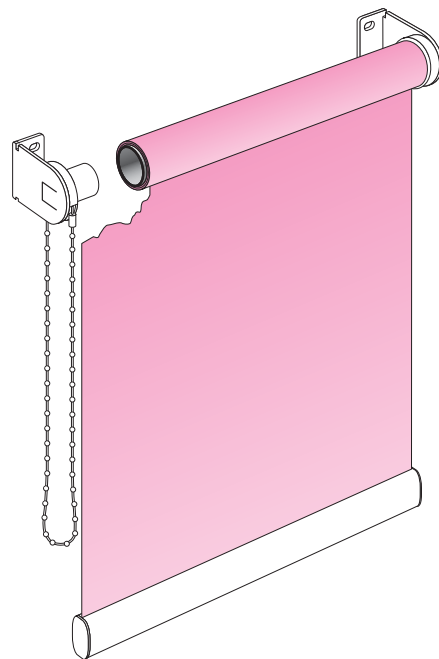
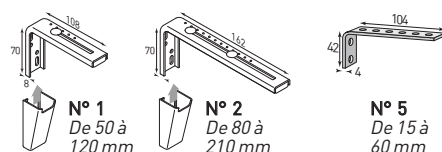

POSE FACILE

Manœuvre

- À chaînette à droite ou à gauche avec fins de course haute et basse

Pose avec ou sans profil d'écartement

- De face
- En plafond
- Déportée sur équerres

Notice de pose

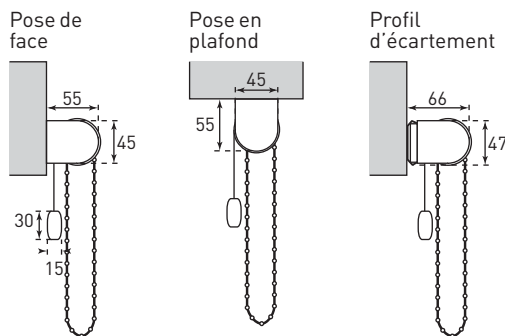

Prise de mesures

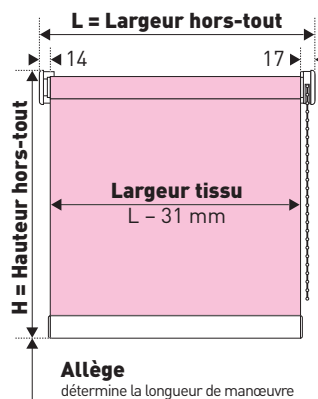

Limites dimensionnelles

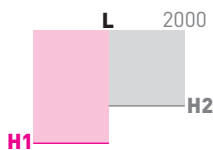

| Gamme Tissu | Tarif | H1 | L | H2 |
|---------------------|-------|------|------|------|
| Albanie (5501-5502) | ◆ | 2400 | 1950 | |
| Albanie (5503-5504) | ◆ | 2400 | 1950 | 1700 |
| Angleterre | ◆ | 2400 | 2000 | |
| Apollo Medicare | ◆ | 2200 | 2000 | |
| Bulgarie | ◆ | 2400 | 1900 | |
| Cousteau | ◆ | 2400 | 1500 | |
| Croatie (6001-6002) | ◆ | 2400 | 1950 | |
| Croatie (6003-6004) | ◆ | 2200 | 1950 | |
| Danube | ◆ | 2100 | 2000 | |
| Edison | ◆ | 2400 | 1500 | |

| Gamme Tissu | Tarif | H1 | L | H2 |
|--|-------|------|------|------|
| E-Screen 7510 (1301-1304-1308) | ◆ | 2000 | 1900 | 1600 |
| E-Screen 7510 (1302-1303-1305-1306-1307) | ◆ | 2000 | 1900 | |
| Galilée | ◆ | 2400 | 1900 | 1650 |
| Garonne | ◆ | 2400 | 1950 | 1700 |
| Karellis mat/nacré | ◆ | 2400 | 2000 | |
| Lumière | ◆ | 2400 | 1300 | 1050 |
| Luxembourg | ◆ | 2400 | 1900 | |
| Macédoine (6101/6102) | ◆ | 2400 | 1950 | 1700 |
| Macédoine (6103) | ◆ | 2400 | 1950 | |
| Montgolfier | ◆ | 2400 | 2000 | |
| M-Screen 8503 | ◆ | 2000 | 1900 | |
| M-Screen 8505 | ◆ | 2000 | 1900 | |
| Nobel | ◆ | 2400 | 1500 | |
| Pays de Galles | ◆ | 2400 | 1950 | 1700 |

| Gamme Tissu | Tarif | H1 | L | H2 |
|------------------------|-------|------|------|------|
| Rhône | ◆ | 2400 | 1900 | 1600 |
| Roumanie (6401) | ◆ | 2400 | 1900 | |
| Roumanie (6402) | ◆ | 2400 | 1850 | |
| Screen Nature 3% | ◆ | 2400 | 1700 | 1400 |
| Screen Nature Métal 3% | ◆ | 2400 | 1700 | 1400 |
| Soltis 86 | ◆ | 2300 | 1650 | 1400 |
| Soltis 92 | ◆ | 2300 | 1650 | 1400 |
| Soltis 92 LowE | ◆ | 2300 | 1650 | 1400 |
| Soltis 96 | ◆ | 2300 | 1850 | 2100 |
| Soltis 99 (▲) | ◆ | 2400 | 1650 | 1400 |
| Soltis 99 Activ | ◆ | 2400 | 1650 | 1400 |
| Soltis 99 LowE | ◆ | 2400 | 1650 | 1400 |
| Volga 2702 à 2705 | ◆ | 2300 | 1900 | 1600 |

Largeur minimale

400 mm pour $H < 1000$ mm
 600 mm pour $H \geq 1000$ mm

Tolérances de fabrication

$L : \pm 2$ mm $H \leq 2000 : \pm 5$ mm
 $H > 2000 : \pm 8$ mm

Stores enrouleurs RolloDéco



Personnaliser, embellir, assortir
Décorer
Séduire, coordonner, charmer



6 Tendances, si tendance!

Personnalisable à souhait, le RolloDéco a de l'idée, alliant confort et élégance, **il sublime vos ambiances !**

| TENDANCES | Blanc | Transparent | Bronze | Inox brossé rond | Inox brossé carré | Noir absolu |
|---------------------------|------------------------|------------------------------------|-----------------------|----------------------------|-----------------------------|----------------------|
| Embouts | | | | | | |
| Chaînette | PVC blanc | PVC transparent | Métallique bronze | Acier | | PVC noir |
| Barre de charge | Blanche ronde en acier | Transparente ronde à bulles en PVC | Bronze ronde en acier | Anodisée ronde en acier | Anodisée ronde en acier | Noire ronde en acier |
| Embouts barre de charge | Ronds givrés en PVC | | Ronds bronze en PVC | Ronds anodisés métalliques | Carrés anodisés métalliques | Ronds noirs en PVC |
| Découpe en option | Rectangle ou demi-lune | | | | | |
| Accessoire déco en option | Rond givré en PVC | Pas d'accessoire | | Rond anodisé métallique | Carré anodisé métallique | Rond noir |



Fiche technique

- Tube d'enroulement en aluminium.
- Barre de charge en acier ou en PVC selon tendance choisie.
- Supports de fixation selon tendance choisie.
- Découpe avec accessoire décoratif pour barre de charge disponibles en option. Tendance 'Bronze' avec découpe décorative uniquement.

À noter : Suivant l'évolution de nos produits, le descriptif peut être modifié.

Manœuvre

- À chaînette, à droite ou à gauche, au coloris selon la tendance choisie, avec fins de course haute et basse.

Pose

- De face ou en plafond par vissage des supports.
- Déportée de face sur équerres (en option).

Notice de pose



Prise de mesures

- Largeur de commande :** Largeur hors-tout
Hauteur de commande : Hauteur hors-tout
Hauteur d'allège : Hauteur du bas du store au sol
 (pour avoir la manœuvre à bonne portée)
Largeur du tissu : L de commande - 28 mm

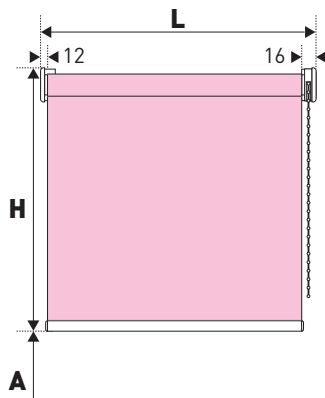

Manœuvre à chaînette (standard)

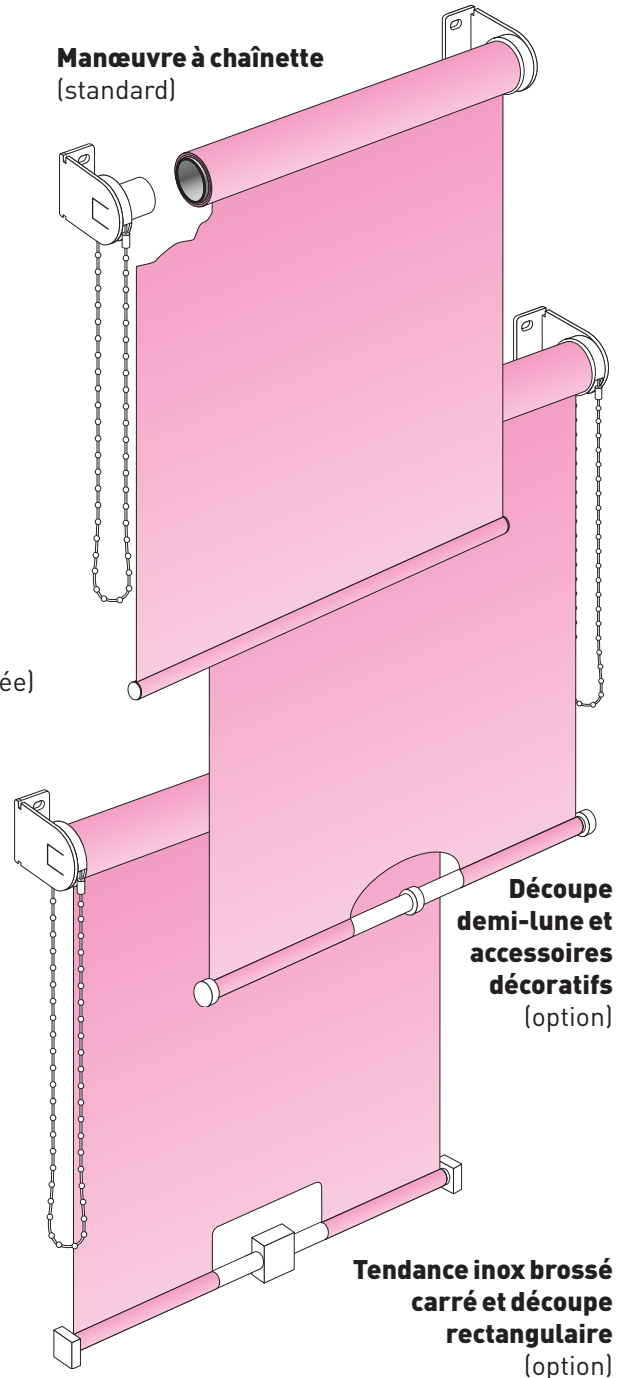

Encombrement de pose

Pose de face

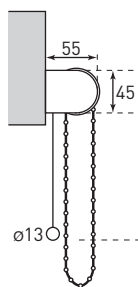

Pose en plafond

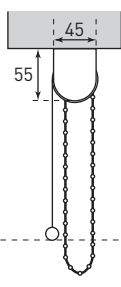

Enroulement extérieur

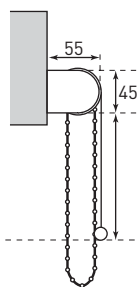

Prévoir une retombée de 100 mm avec une découpe décorative

Tolérances de fabrication (hors tissu)

L : ± 2 mm
 H ≤ 2000 : ± 5 mm H > 2000 : ± 8 mm

Limites dimensionnelles : Selon le tissu

Largeur mini : 400 mm pour H < 1000 mm
 600 mm pour H ≥ 1000 mm

Stores enrouleurs RolloTMax



Protéger, décorer, occulter
Enrouler
Réfléter, optimiser, tamiser

NOUVEAU !
COLORIS NOIR
DIMENSIONS MAXI 4 M

Fiche technique

- Tube d'enroulement en aluminium, diamètre adapté au support et aux dimensions du store.
- Profil d'écartement en aluminium livré monté en option (avec clips de fixation). Coloris assorti aux supports.
- **NOUVEAU !** Barre de charge ronde en aluminium, **laquée noir** (RAL 9011), blanc (RAL 9010), ou anodisée naturel avec embouts assortis.
- Supports de fixation assortis au coloris de la barre de charge.
- Caches de support en PVC assortis (supports n° 1 uniquement).
- Guidage en option perlon ou acier monté sur équerre ou pontet (non compatible avec la manœuvre à ressort régulé).
- Guidage coulisses aluminium en C (option).

À noter : Suivant l'évolution de nos produits, le descriptif peut être modifié.

Manœuvre

- Manœuvre standard : à chaînette PVC, à droite ou à gauche, coloris assorti aux supports.
- Manœuvres optionnelles :
 - À ressort automatique régulé avec profil d'écartement blanc.
 - À treuil et manivelle (monocommande), sortie sous le tube à gauche ou à droite, coloris assorti aux supports (limiteur de fin de course basse intégré au mécanisme).
 - Motorisation 220 V.
- Groupage optimisé de plusieurs stores : nous consulter.

Pose

- De face ou en plafond par vissage des supports.
- De face ou en plafond par clipsage du profil d'écartement (en option).
- Déportée sur équerres n° 1 ou n° 2 (en option).

Notice de pose



Limites dimensionnelles selon la manœuvre

Dimensions maximales théoriques susceptibles de varier selon le tissu choisi, voir pages 117 et 118.

| | Chaînette | Treuil | Ressort | 220 V ⁽³⁾ | IO |
|-----------------|---------------------|---------------------|--------------------|----------------------|---------------------|
| L mini : | 400 | 400 | 870 | 600 | 700 |
| L maxi : | 2500 ⁽¹⁾ | 3500 ⁽¹⁾ | 1800 | 4000 ⁽²⁾ | 4000 ⁽²⁾ |
| H maxi : | 4000 | 4000 | 2000 | 4000 | 4000 |
| S maxi : | 7 m ² | 12 m ² | 3,6 m ² | 16 m ² | 16 m ² |

(1) 2000 avec profil d'écartement

(2) 2500 avec profil d'écartement

(3) Prévoir profil d'écartement si support 1.

Tolérances de fabrication (hors tissu)

L ≤ 2000 : ± 2 mm L > 2000 : ± 4 mm
H ≤ 2000 : ± 5 mm H > 2000 : ± 8 mm

Limites dimensionnelles

Selon le tissu voir p. 117-118

Manœuvre à treuil et manivelle

Avec profil d'écartement (en option)

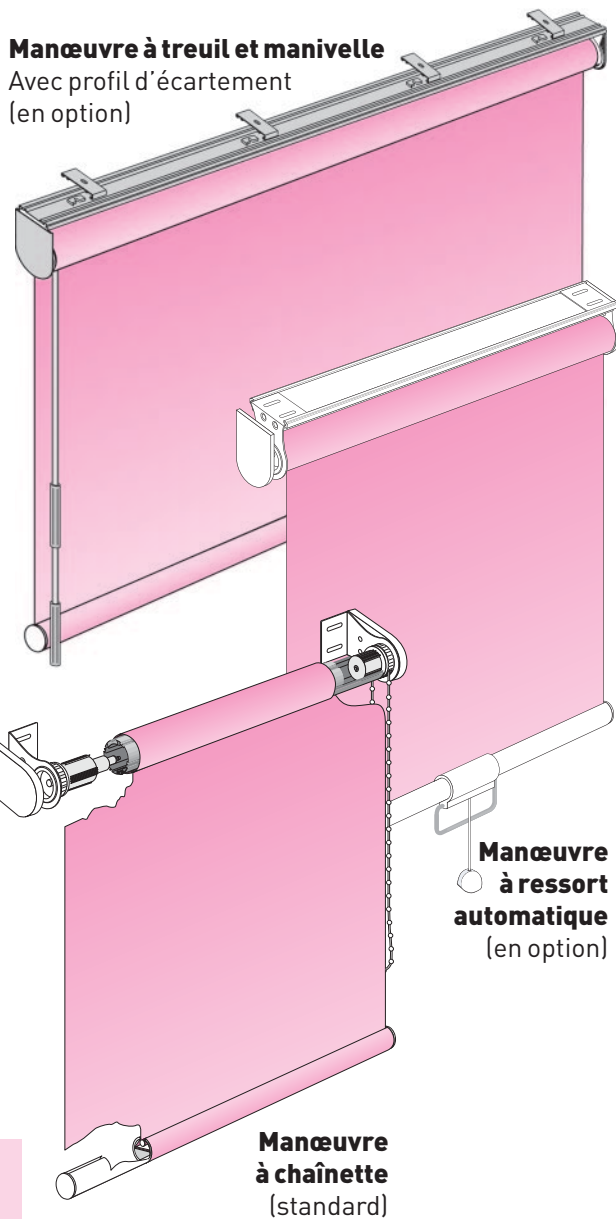

Équerres de déport

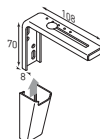

Équerre réglable n° 1

avec enjoliveur
Saillie réglable de 50 à 120 mm
Naturel, blanc, gris ou noir

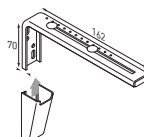

Équerre réglable n° 2

avec enjoliveur
Saillie réglable de 80 à 210 mm
Naturel, blanc, gris ou noir



Prise de mesures

- Largeur de commande :** Largeur hors-tout
- Hauteur de commande :** Hauteur hors-tout
- Hauteur d'allège :** Hauteur du bas du store au sol (pour avoir la manœuvre à bonne portée)

Par défaut, le RolloTMax est livré avec supports optimisés.

Dans le cas d'une commande de plusieurs RolloTMax, possibilité d'homogénéiser les supports (à préciser sur le bon de commande). Dans le cas d'une suite de chantier, penser à préciser le n° de support désiré et son coloris. Homogénéisation des tubes d'enroulement : nous consulter.

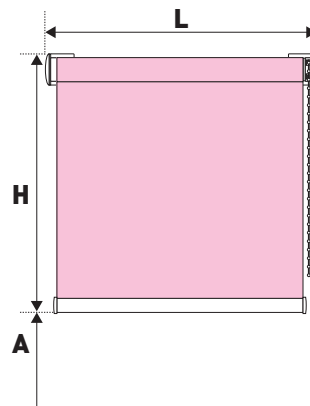

Encombrement selon la manœuvre et le support

■ Disponible ■ Non disponible

| Manœuvre | | Support | | | | | Largeur de la toile centrée par rapport au mécanisme* | |
|---------------------------|--------------------------|-----------------|-------------------|----|----|--------|---|--|
| | | 1 | 2 | 3 | 4 | 5 | | |
| Chaînette | | ■ | ■ | ■ | ■ | ■ | L - 48 ^[1] | |
| Treuil | L ≤ 3000 | ■ | ■ | ■ | ■ | ■ | L - 64 | |
| | 3000 < L ≤ 3500 | ■ | ■ | ■ | ■ | ■ | L - 72 | |
| | Largeur > 3500 | ■ | ■ | ■ | ■ | ■ | L - 81 | |
| Motorisation 220 V | Avec profil d'écartement | | ■ | ■ | ■ | ■ | L - 56 | |
| | Sans profil d'écartement | L ≤ 3000 | ■ | ■ | ■ | ■ | L - 86 | |
| | | 3000 < L ≤ 3500 | ■ | ■ | ■ | ■ | L - 96 | |
| | | L > 3500 | ■ | ■ | ■ | ■ | L - 102 | |
| Ressort réglé | | ■ | ■ | ■ | ■ | L - 20 | | |
| Motorisation IO | 3000 < L ≤ 3500 | | ■ | ■ | ■ | ■ | L - 96 | |
| | L > 3500 | | ■ | ■ | ■ | ■ | L - 102 | |
| Encombrement des supports | | a (mm) | 58 | 66 | 70 | 80 | 100 | |
| | | b (mm) | 75 ^[2] | 80 | 92 | 100 | 130 | |

[1] 56 mm avec guidage coulisses.

[2] 78 mm avec profil d'écartement.

* Optimisation du recouvrement du tube d'enroulement : nous consulter.

NOUVEAU!
BARRE DE CHARGE INVISIBLE

Pour les manœuvres à chaînette, à treuil et motorisée, la barre de charge du RolloTMax est glissée dans un fourreau sauf pour les gammes de tissu suivantes : Danube, Hongrie, Karellis mat et nacré, Montgolfier, Pays de Galles, Pologne, Nobel, Roumanie et Volga.

Dans le cas où le fourreau n'est pas disponible, la barre de charge est apparente et le guidage par coulisses incompatible.

Encombrement des coulisses

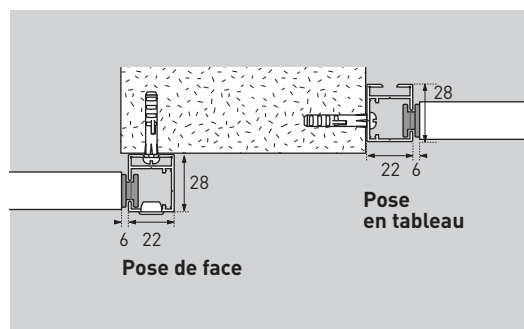



Support 1*

Supports 2, 3, 4 ou 5

* Possibilité supports 2, 3, 4 ou 5 sur demande (supports homogénéisés).
Par défaut, le RolloTMax est livré avec supports optimisés.



Assemblage par
soudure horizontale

Confection spéciale

Délai et plus-value

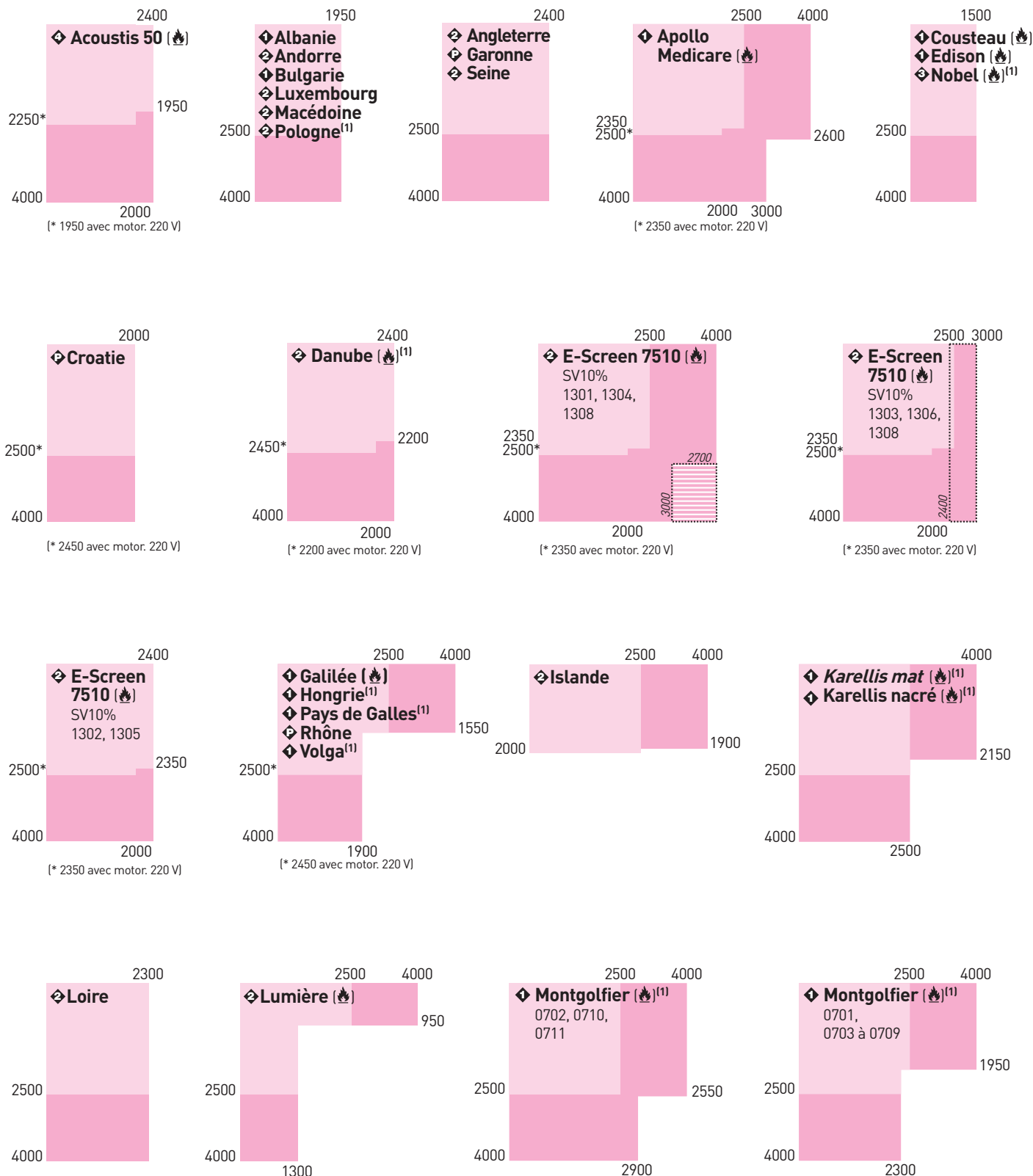

(1) Guidage par coulisses impossible.

Limites dimensionnelles

Gammes présentées par ordre alphabétique



Stores enrouleurs RolloTMax

Support 1*

Supports 2, 3, 4 ou 5



Assemblage par
soudure horizontale

Confection spéciale

Délai et plus-value

* Possibilité supports 2, 3, 4 ou 5 sur demande (supports homogénéisés).
Par défaut, le RolloTMax est livré avec supports optimisés.

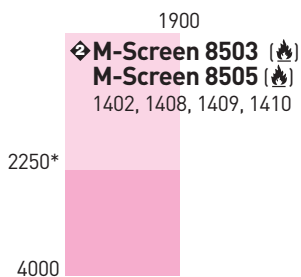

(* 2000 avec motor. 220 V)

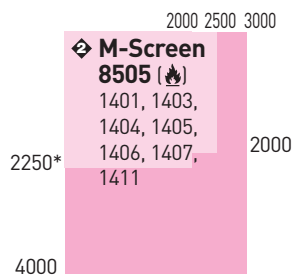

(* 2000 avec motor. 220 V)

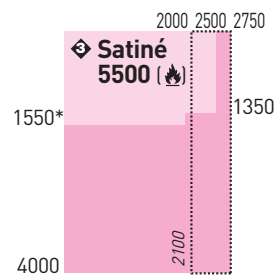
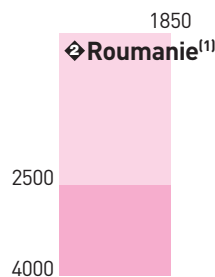

(* 1350 avec motor. 220 V)

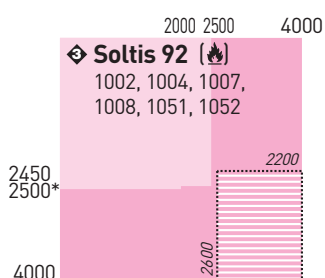
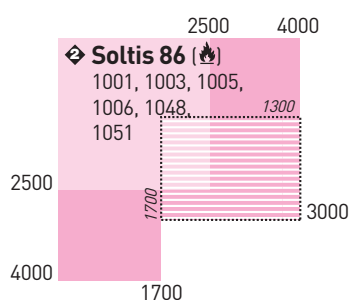
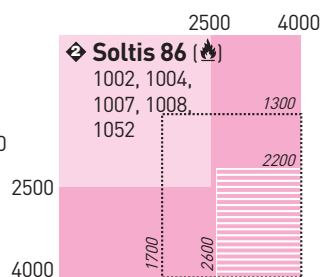
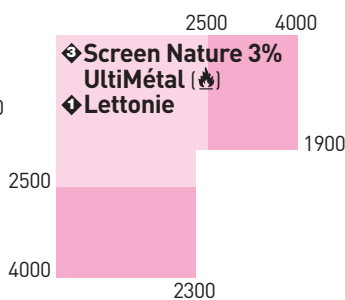
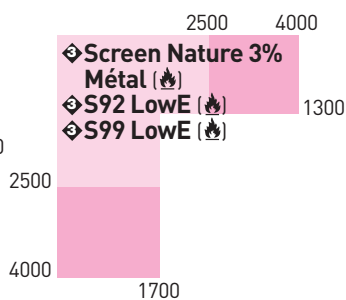
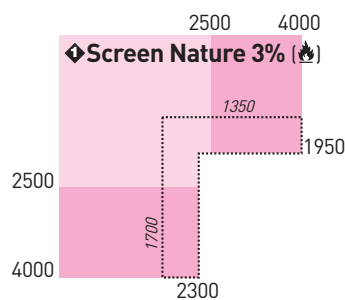

(* 2450 avec motor. 220 V)

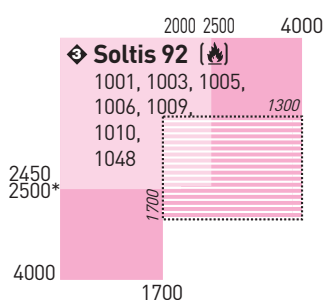

(* 2450 avec motor. 220 V)

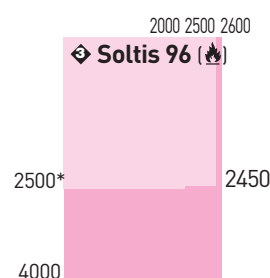

(* 2450 avec motor. 220 V)

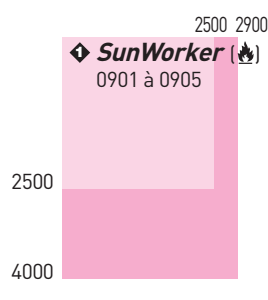
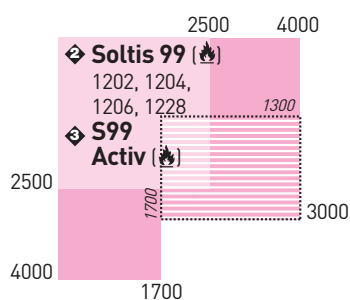
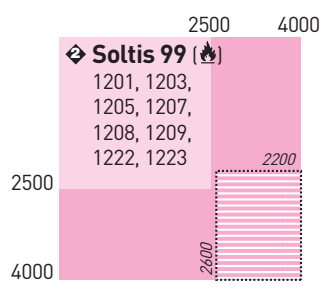

(1) Guidage par coulisses impossible.

Stores enrouleurs RolloPil



Protéger, décorer, occulter
Enrouler
Réfléter, optimiser, tamiser

Description

- Store enrouleur motorisé 12V Somfy radiocommandé et alimenté par 8 piles au lithium (fournies) : **aucun câblage nécessaire.**
- Prémontage sur profil d'écartement aluminium (laqué blanc 9010 ou anodisé naturel) permettant la **pose et dépose rapide du produit.**
- Barre de charge ronde en aluminium (laqué blanc 9010 ou anodisé naturel).
- Tube d'enroulement aluminium Ø 38 mm.
- Supports et caches assortis au coloris du profil (blanc ou gris).

À noter : Suivant l'évolution de nos produits, le descriptif peut être modifié.

Manœuvres

Motorisation 12 V radio avec alimentation autonome (8 piles AA lithium fournies). Moteur à droite. Pilotage par télécommande Telis 1 ou 4 ou commande murale Smoove (option).

Accessoires supplémentaires

- Lot de 8 piles lithium (de rechange).

Prise de mesures

Largeur de commande : Largeur hors-tout

Hauteur de commande : Hauteur hors-tout

Largeur du tissu : L de commande - 38 mm (caches inclus)

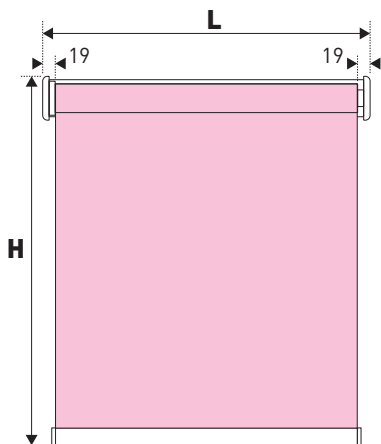

Encombrement de pose

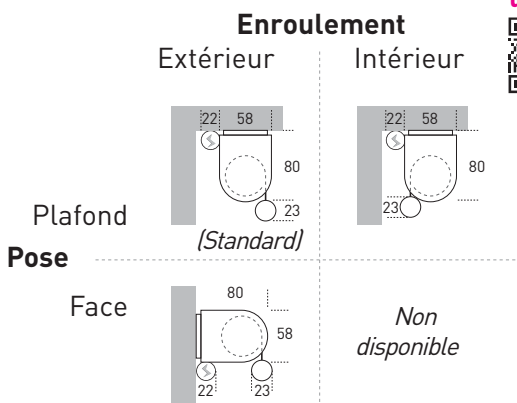

Notice de pose



Équerres de déport

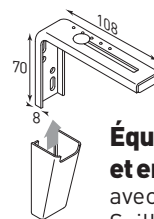

Équerre réglable n° 1 et enjoliveur assorti
avec enjoliveur
Saillie réglable de 50 à 120 mm
Blanc ou gris

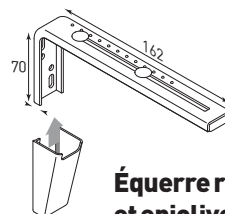

Équerre réglable n° 2 et enjoliveur assorti
avec enjoliveur
Saillie réglable de 80 à 210 mm
Blanc ou gris

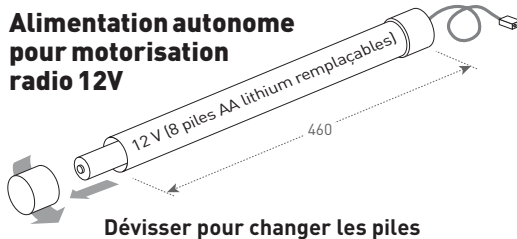

Tolérances de fabrication (hors tissu)

L: ± 2 mm

H ≤ 2000 : ± 5 mm

H > 2000 : ± 8 mm

Limites dimensionnelles : Selon le tissu

Largeur mini : 500 mm

Décorer, occulter, tamiser
Multiplier
Parer, optimiser, doubler



Stores enrouleurs
DuoDéco



DuoDéco
Le confort multiplié

Limites dimensionnelles

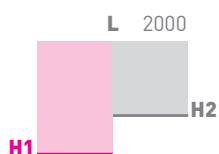

| Tarif | Gamme Tissu | H1 | L | H2 |
|-------|---------------------|------|------|----|
| ◆ | Albanie | 2500 | 2000 | |
| ◆ | Angleterre | | | |
| ◆ | Apollo Medicare (☼) | | | |
| ◆ | Croatie | | | |
| ◆ | E-Screen 7510 (☼) | | | |
| ◆ | Garonne | | | |
| ◆ | Lettonie | | | |
| ◆ | Loire | | | |
| ◆ | Macédoine | | | |
| ◆ | Montgolfier (☼) | | | |
| ◆ | Pays de Galles | | | |
| ◆ | Pologne | | | |
| ◆ | Seine | | | |
| ◆ | Soltis 96 (☼M2) | | | |

| Tarif | Gamme Tissu | H1 | L | H2 |
|-------|-------------------|------|------|------|
| ◆ | Andorre | 2500 | 1950 | |
| ◆ | Bulgarie | | | |
| ◆ | Luxembourg (☼) | 2150 | 2000 | |
| ◆ | Roumanie 6401 | | | |
| ◆ | Acoustis 50 (☼) | 2500 | 1500 | |
| ◆ | Cousteau (☼) | | | |
| ◆ | Edison (☼) | 2350 | 2000 | |
| ◆ | Danube (☼) | | | |
| ◆ | Galilée (☼) | 2500 | 1950 | 1700 |
| ◆ | Hongrie | | | |
| ◆ | Islande | 2000 | 2000 | |
| ◆ | Lumière (☼) | | | |
| ◆ | M-Screen 8503 (☼) | 2500 | 1300 | 1000 |
| ◆ | M-Screen 8505 (☼) | | | |
| ◆ | M-Screen 8505 (☼) | 2200 | 1900 | |
| ◆ | M-Screen 8505 (☼) | | | |

| Tarif | Gamme Tissu | H1 | L | H2 |
|-------|-------------------------------------|------|------|------|
| ◆ | Rhône | 2500 | 1900 | 1600 |
| ◆ | Volga | | | |
| ◆ | Roumanie 6402 | 2500 | 1850 | |
| ◆ | Satiné 5500 (☼) | | | |
| ◆ | Screen Nature 3% (☼) | 2500 | 1700 | |
| ◆ | Screen Nature Métal 3% (☼) | | | |
| ◆ | Soltis 86 (☼) | 2500 | 1700 | 1400 |
| ◆ | Soltis 92 (☼) ou Soltis 92 LowE (☼) | | | |
| ◆ | Soltis 99 (☼) | | | |
| ◆ | Soltis 99 Activ (☼) | | | |
| ◆ | Soltis 99 LowE (☼) | | | |

Stores enrouleurs DuoDéco



Décorer, occulter, tamiser
Multiplier
Parer, optimiser, doubler

Fiche technique

- Bandeau décoratif avec supports en aluminium finition brossée. Débord standard du bandeau : 50 mm de chaque côté (personnalisable sur demande).
- Barre de charge rectangulaire en aluminium brossé.
- Équipement systématique avec un RolloTmax à manœuvre à chaînette chromée.
- Possibilité d'ajouter un 2^e store :
 - RolloTmax avec chaînette chromée et barre de charge DuoDéco.
 - BateauDéco avec chaînette chromée (voir tarif).
 - Autre type de store : nous consulter.
- Option voilage : le DuoDéco peut être fourni avec des crochets dans le but d'y rajouter un voilage (non fourni).

À noter : Suivant l'évolution de nos produits, le descriptif peut être modifié.

Manœuvre

- Manœuvre à chaînette chromée.

Pose

- De face (DuoDéco simple uniquement) ou en plafond par vissage des supports.

Pose facile ! DuoDéco est livré avec un bandeau décoratif prémonté. Dans le cas d'un DuoDéco double, les supports du 2^e store sont déjà prémontés sur le bandeau.

Prise de mesures - Attention ! Bien vérifier la prise des mesures

Largeur de commande : L (voir dessin)

Hauteur de commande : Hauteur hors-tout

Hauteur d'allège : Hauteur du bas du store au sol (pour avoir la manœuvre à bonne portée)

Dans le cas d'un DuoDéco double avec BateauDéco : pour les faisabilités, se rapporter au tarif BateauDéco avec L - 40 mm et H - 30 mm.

Encombrement et décote du tissu

Largeur du tissu enrouleur : L - 80 mm

Largeur du tissu BateauDéco : L - 40 mm

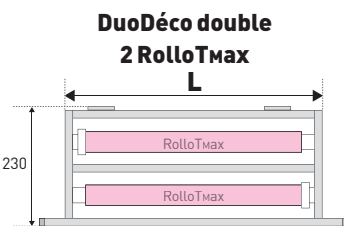
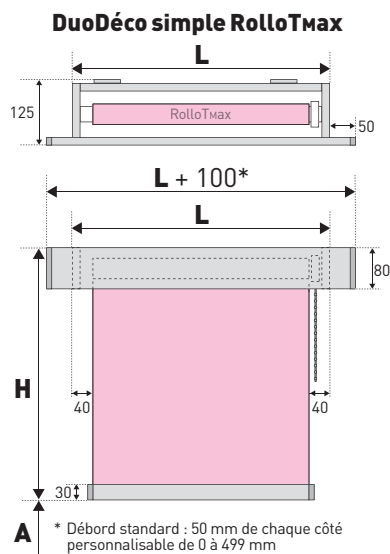

Pose en plafond uniquement

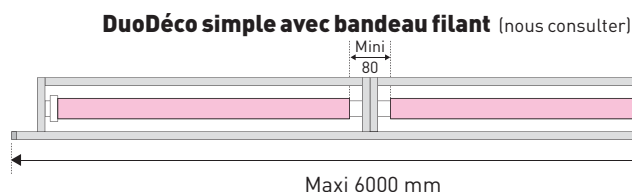
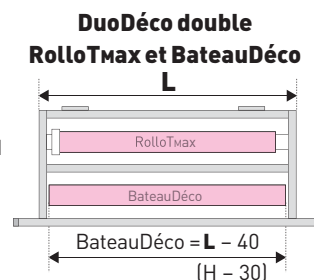

Encombrement de pose

Pose de face

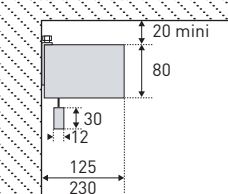

Pose en plafond

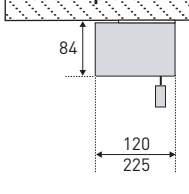

DuoDéco 1 store

Avec RolloTmax (standard)

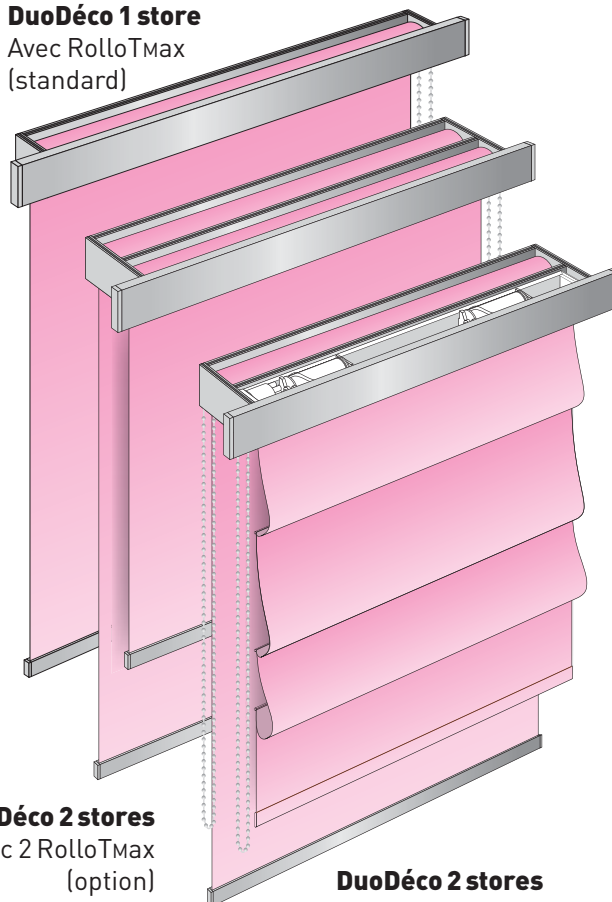

DuoDéco 2 stores

Avec 2 RolloTmax (option)

DuoDéco 2 stores

Avec 1 RolloTmax et 1 BateauDéco (option)

Tolérances de fabrication (hors tissu)

L : ± 2 mm H : ± 5 mm

Limites dimensionnelles

Voir grille tarifaire

Protéger, décorer, occulter
Enrouler
 Réfléter, optimiser, tamiser



Stores enrouleurs RolloBloc

NOUVEAU!
COLORIS GRIS ANTHRACITE

Fiche technique

- Boîtier en aluminium laqué blanc (RAL 9010), brun (RAL 8019), sable (RAL 1015),
NOUVEAU! gris anthracite (RAL 7016) ou anodisé, section 45, 56 ou 64 suivant la hauteur, le tissu et la manœuvre.
- Tube d'enroulement en aluminium.
- Barre de charge en aluminium laqué (même coloris).
- Étriers de fixation en aluminium laqué (coloris).
- Guidage perlon, acier, coulisses en C non occultantes simples ou autoportées (option).

À noter : Suivant l'évolution de nos produits, le descriptif peut être modifié.

Manœuvre (voir tableau de configuration)

Pose du boîtier

- En plafond par vissage des étriers
- De face avec équerres monobloc et vissage des étriers
- Déportée sur équerres réglables n°1 ou 2 et parvissage des étriers
- Autoportée par coulisses

Pose des coulisses simples ou autoportées

- De face (conseillée)
- Déportée sur équerres de coulisse
- En tableau

Prise de mesures

Largeur de commande : Largeur hors-tout boîtier

Hauteur de commande : Hauteur hors-tout

Hauteur d'allège : Hauteur du bas du store au sol
 (pour avoir la manœuvre à bonne portée)

Largeur du tissu :

Chaînette : L - 46 mm (- 66 avec coulisses)

Treuil : L - 52 mm (- 56 avec coulisses)

Ressort : L - 40 mm (guidages impossibles)

Motorisation : L - 50 mm (- 56 avec coulisses)

Notice de pose



Guidage par coulisses Pose autoportée

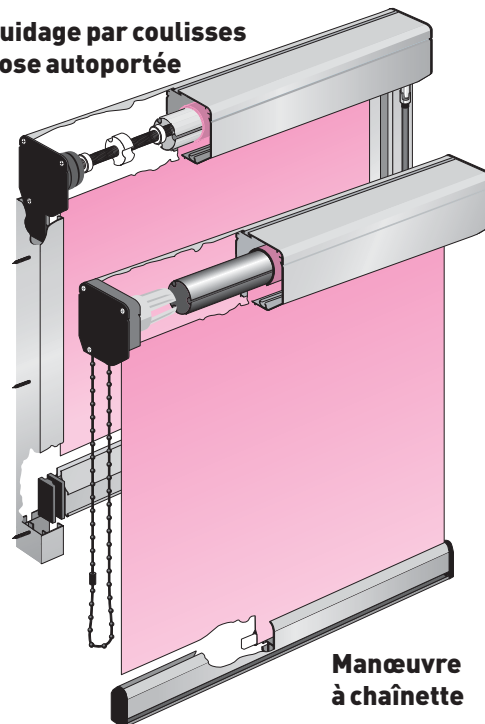

Manœuvre à chaînette

| Configuration | Manœuvres standards | | | | | | Manœuvres optionnelles | | | | | |
|-----------------------|---------------------|----|----|-----------|-----|----|------------------------|-----|------|----|-------|-----|
| | Ressort | | | Chaînette | | | Treuil | | 24 V | | 220 V | |
| Boîtier | 45 | 56 | 64 | 45 | 56 | 64 | 45 | 56 | 64 | 45 | 56 | 64 |
| Non guidé | | | | | | | | | | | | |
| Guidé câble | | | | | | | | | | | | |
| Coulisses simples | | | | (1) | (1) | | | | | | | |
| Coulisses autoportées | | | | | | | (2) | (2) | | | | (2) |

- Configuration disponible
- Configuration non disponible
- (1) Pose de face : débord de boîtier de 10 mm à prévoir côté manœuvre
 Pose en tableau : impossible
- (2) Pose déportée : uniquement avec équerre de coulisse

Manœuvre à ressort

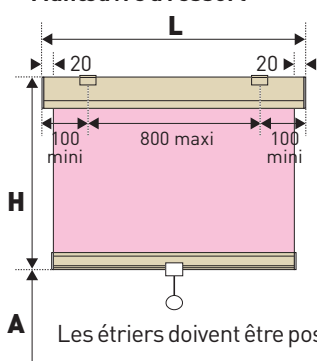

Manœuvre à chaînette

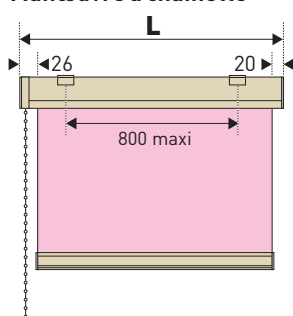

Manœuvre à chaînette Guidage par coulisses simples

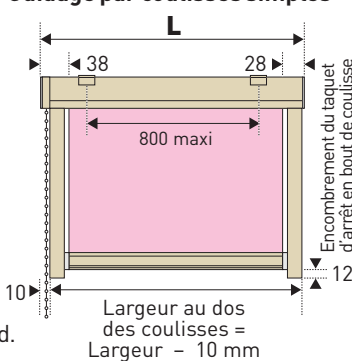

Manœuvre à treuil Guidage coulisses autoportées

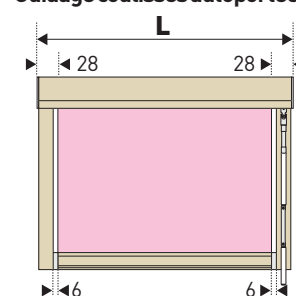

Tolérances de fabrication (hors tissu)

L : ± 2 mm

H ≤ 2000 : ± 5 mm

H > 2000 : ± 8 mm

Limites dimensionnelles Selon le tissu (voir p. 130)

Largeur mini : Si H < 1000 mm : 400 mm (chaînette)

500 mm (treuil ou 24 V)

600 mm (ressort ou 220 V)

Si H ≥ 1000 mm : 600 mm (toutes manœuvres)



Pose en plafond

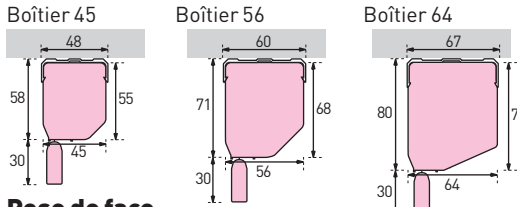

Pose de face

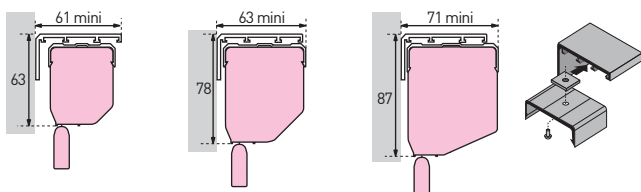

Pose autoportée sur coulisses de face

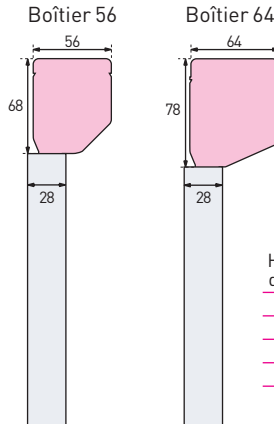

déportée

Équerre col. naturel

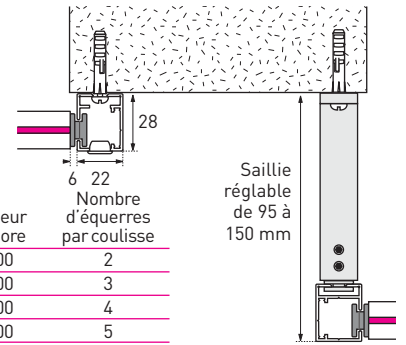

Limites dimensionnelles

- Boîtier 45
- Boîtier 56
- Boîtier 64

Avec motorisation : nous consulter

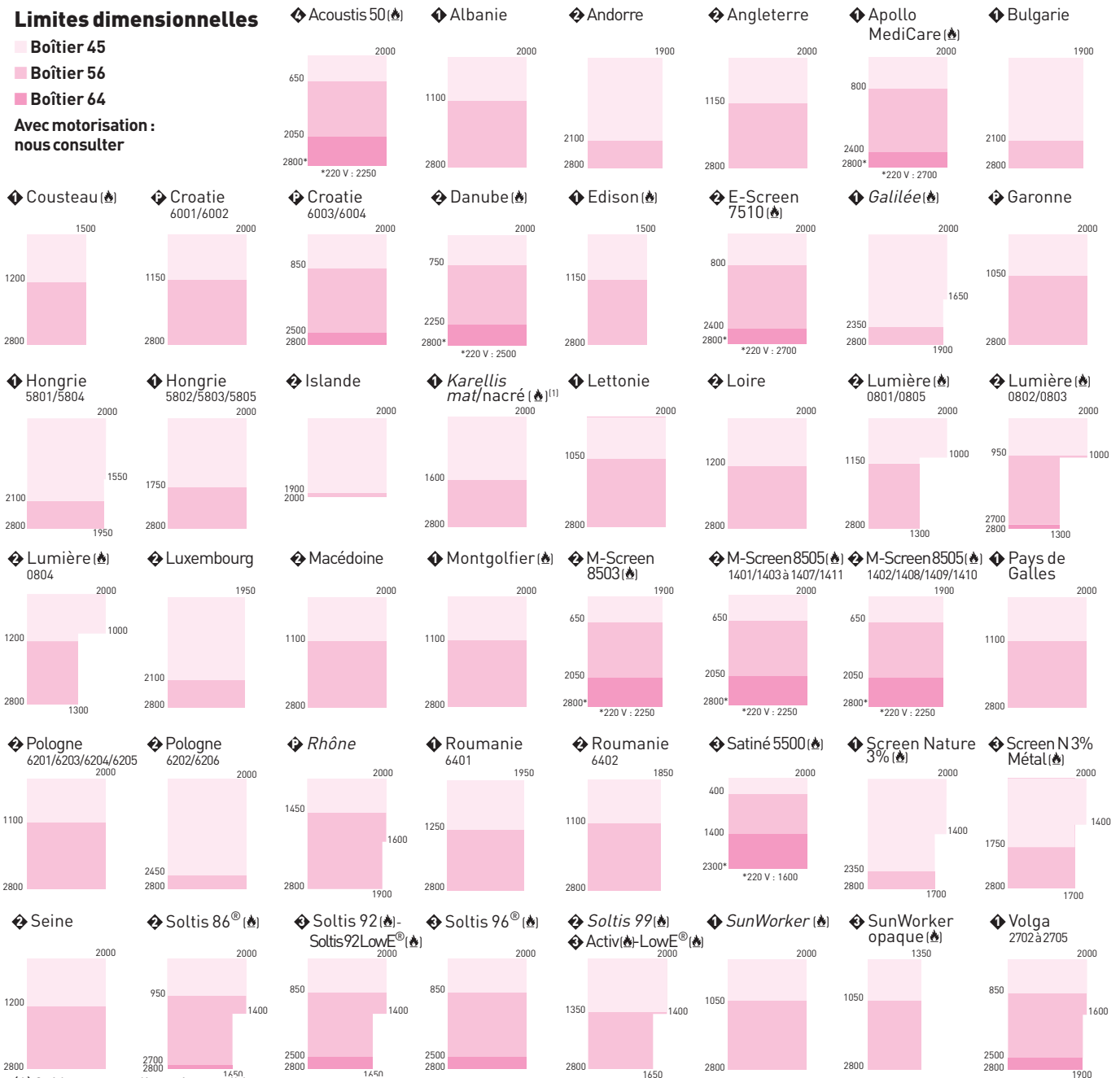

Protéger, décorer, occulter
Enrouler
 Réfléter, optimiser, tamiser



Stores enrouleurs RolloBMax

NOUVEAU!
COLORIS NOIR
DIMENSIONS MAXI 4 M

Fiche technique

NOUVEAU! Version de base : boîtier 83 mm avec trappe d'accès laquée blanc (RAL 9010), noir (RAL 9011) ou anodisé.

Boîtier 110 mm avec trappe d'accès (en option).

• Tube d'enroulement en aluminium.

NOUVEAU! Barre de charge **ronde** en aluminium **laqué noir**, blanc ou anodisé naturel.

• Flasques blanches ou noires.

• Guidage (en option)

- Câble perlon sur équerres ou pontets

- Câble acier sur équerres ou pontets

- Coulisses aluminium en C

NOUVEAU! - **Coulisses aluminium en L**

• Visserie en acier zingué.

À noter : Suivant l'évolution de nos produits, le descriptif peut être modifié.

Manœuvre

• Standard : par chaînette PVC avec boîtier 83 uniquement.

• Manœuvres optionnelles :

- par treuil et manivelle coloris assorti (monocommande), sortie sous le boîtier à gauche ou à droite (limiteur de fin de course basse intégré au mécanisme).

- Motorisation 220 V (à gauche ou à droite).

Pose

Standard : enroulement intérieur, pose de face ou en plafond par vissage des étriers

En option :

• enroulement intérieur, pose de face déportée sur équerres

• enroulement extérieur, pose en plafond par vissage des étriers

• enroulement extérieur, pose de face avec vissage des étriers sur équerres de déport

Prise de mesures

Largeur de commande : Largeur hors-tout mécanisme

Hauteur de commande : Hauteur hors-tout

Hauteur d'allège : Hauteur du bas du store au sol (pour avoir la manœuvre à bonne portée)

Largeur du tissu : Chaînette : L - 50 mm L - 56 avec guidage

Centré par rapport au mécanisme Treuil : L ≤ 3000 : L - 66 mm 3000 < L ≤ 3500 : L - 70 L > 3500 : L - 81 mm

Motorisation : L ≤ 3000 : L - 84 mm 3000 < L ≤ 3500 : L - 94 L > 3500 : L - 102 mm

Manœuvre à chaînette

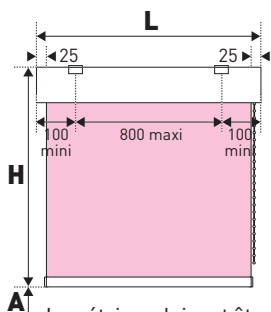

Manœuvre à treuil

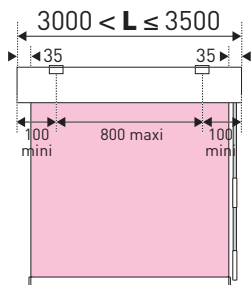

Motorisation 220 V

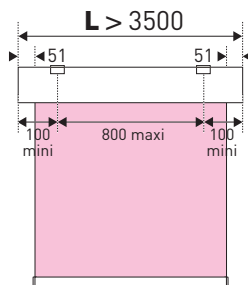

Les étriers doivent être positionnés entre 100 et 200 mm du bord.

Tolérances de fabrication (hors tissu)

L ≤ 2000 : ± 2 mm L > 2000 : ± 4 mm
 H ≤ 2000 : ± 5 mm H > 2000 : ± 8 mm

Limites dimensionnelles Selon le tissu

| | Chaînette | Treuil | 220 V |
|-----------------|------------------|-------------------|-------------------|
| L mini : | 400 | 400 | 600 |
| L maxi : | 2500 | 3500 | 4000 |
| H maxi : | 4000 | 4000 | 4000 |
| S maxi : | 7 m ² | 12 m ² | 16 m ² |

Manœuvre à treuil et manivelle

Avec boîtier 83 mm et guidage câble perlon sur équerres (en option)

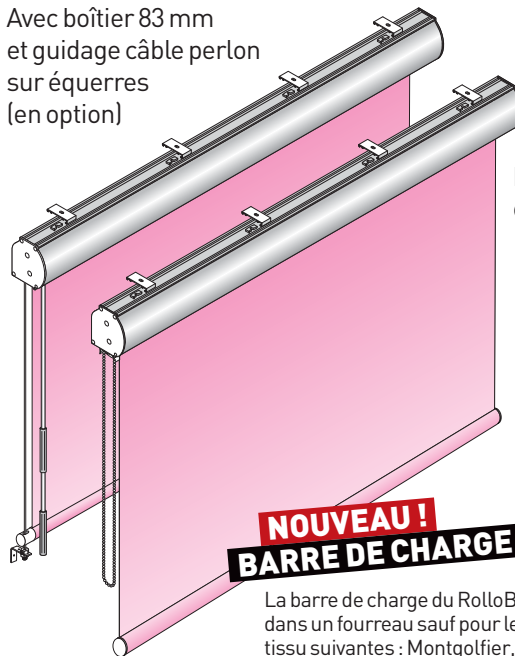

Manœuvre à chaînette
 (standard)

NOUVEAU!
BARRE DE CHARGE INVISIBLE

La barre de charge du RolloBMax est glissée dans un fourreau sauf pour les gammes de tissu suivantes : Montgolfier, Karellis mat et brillant et Danube (barre de charge apparente et non compatible avec un guidage coulisses).

Notice de pose



Types de guidage

Câbles acier ou perlon sur équerres ou pontets

Coulisses en C

Coulisses en L

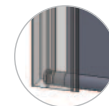

Encombrement des coulisses

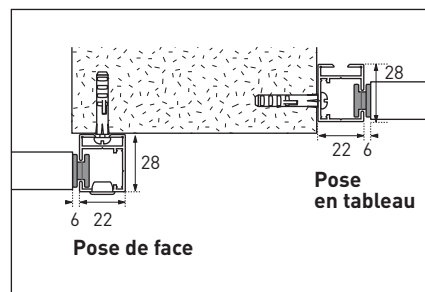

Encombrement de pose

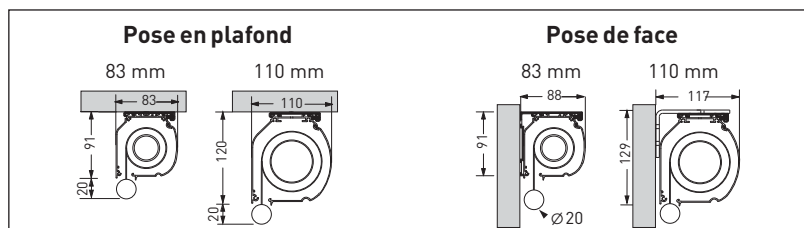

Limites dimensionnelles



Stores enrouleurs RolloBmax

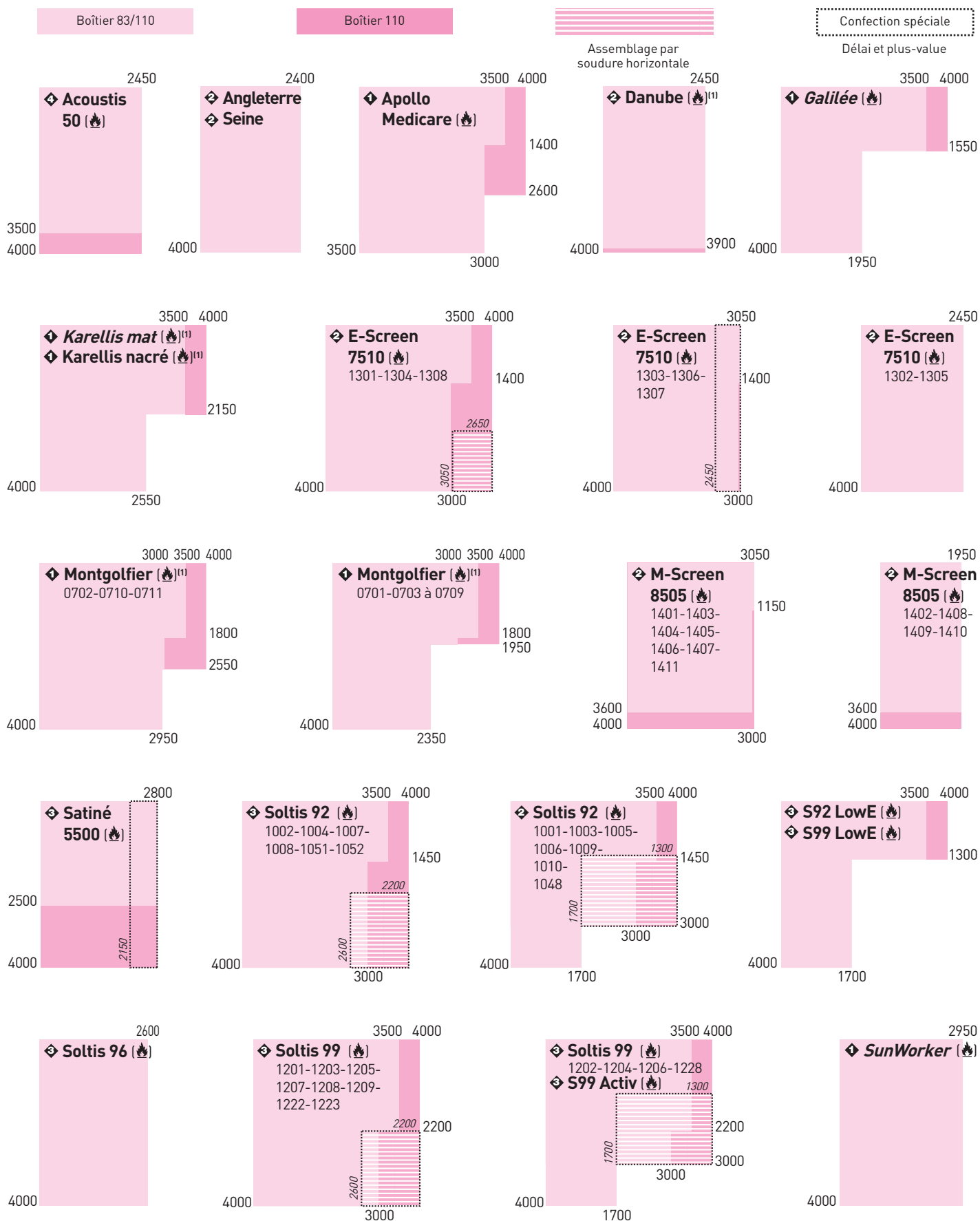

(1) Guidage par coulisses impossible.